

NO: A-1<sup>II</sup>, So: A-1<sup>I</sup>

Avsluttet

Påbegynt

195

195

Note by

54 22

Konsert huset

OVERFØRT TIL KARTPLATE

DATO: 3/5-73  
Juni 91

SIGN: A.H.E.  
EML

~~XXXXXXXXXXXXXXXXXXXX~~  
v/N.T.B.

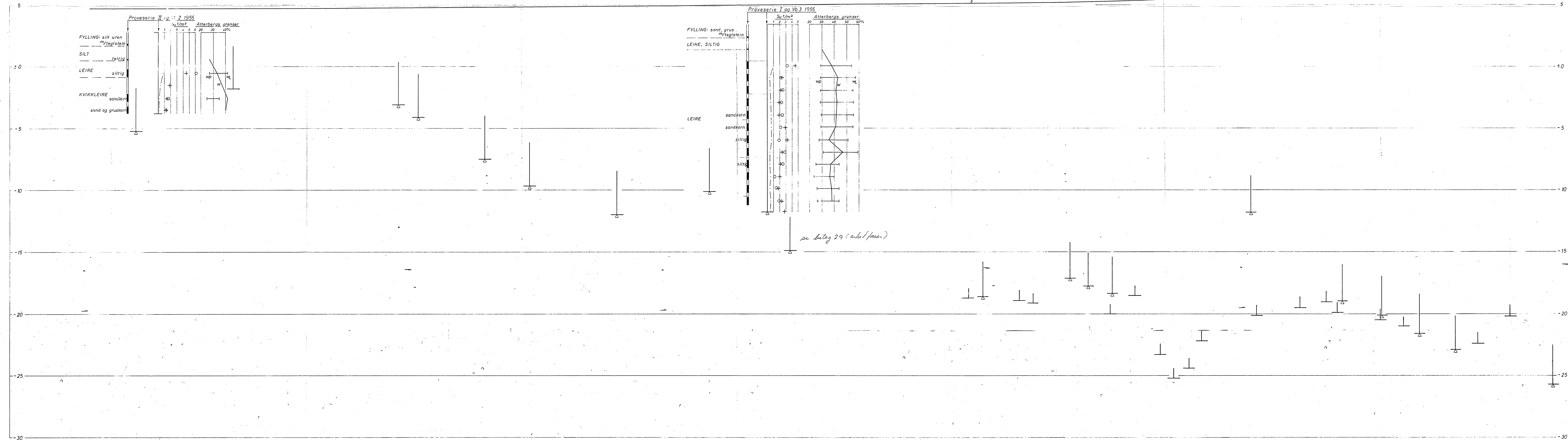

**Tegnforklaring**

- △ Peler stoppet på fjell eller i morene
- ▽ Sondrboringer stoppet på stein, fjell eller i morene

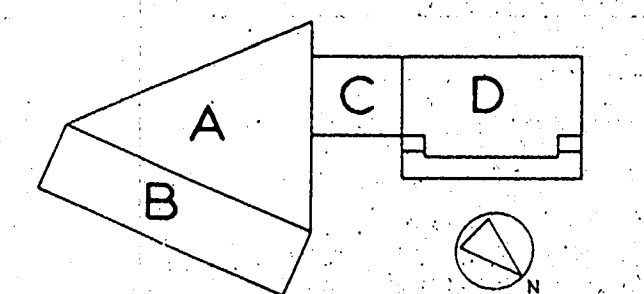

Profil E - E

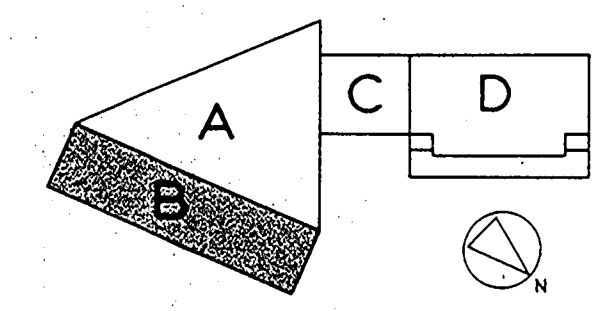
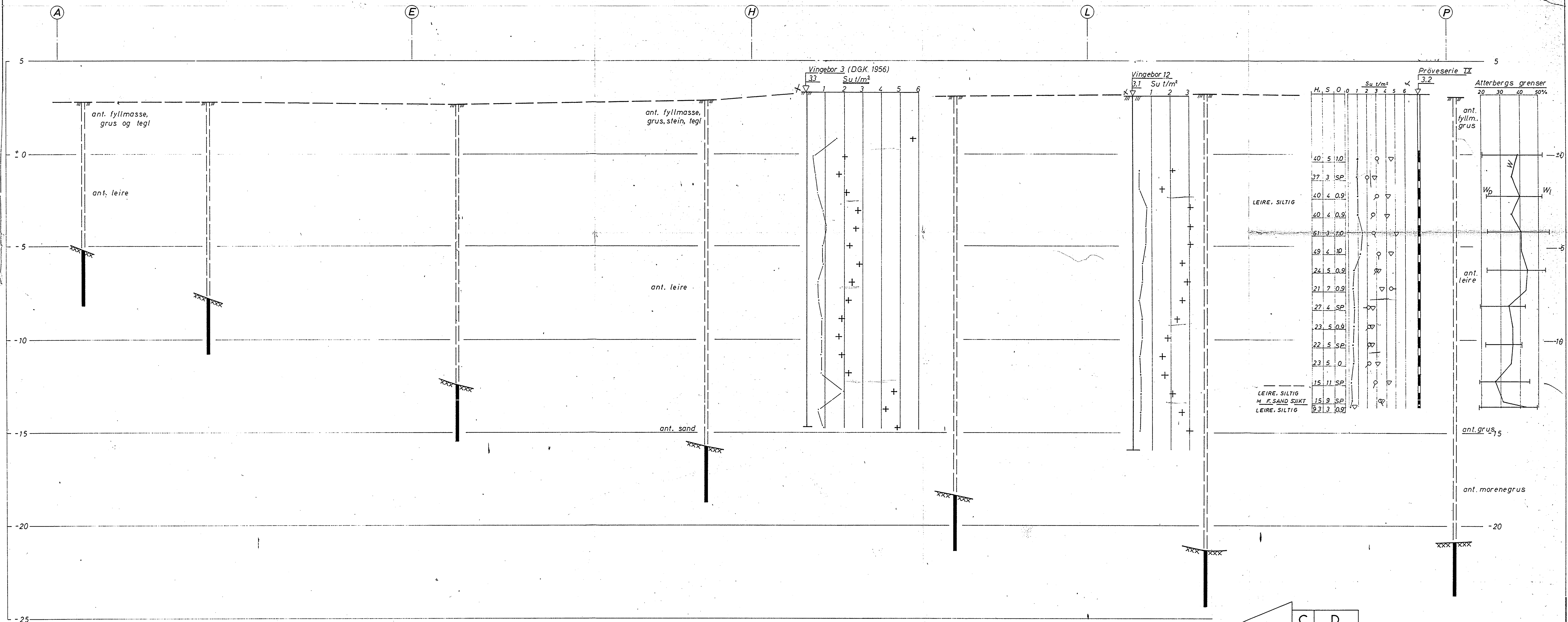

10-1-72 EN 10-1-72  
 DATUM SIGN ANMERKNINGER Q REV

**KONSERTHUSET**  
 OSLO B Profil E - E

ARKITEKT SAR	MÅL	ARBØIDE	TEGNING
K - AL. HØYER/J. H. PAASKE	1:100	5422	G 7a
V - AXLANDER OG ROSELL A/S	SIVILINGENIØR RIF		
E - H. GLENNE A/S	SIVILINGENIØR RIF		
G - NORSK TEKNISK BYGGEKONTROLL A/S	RIF		



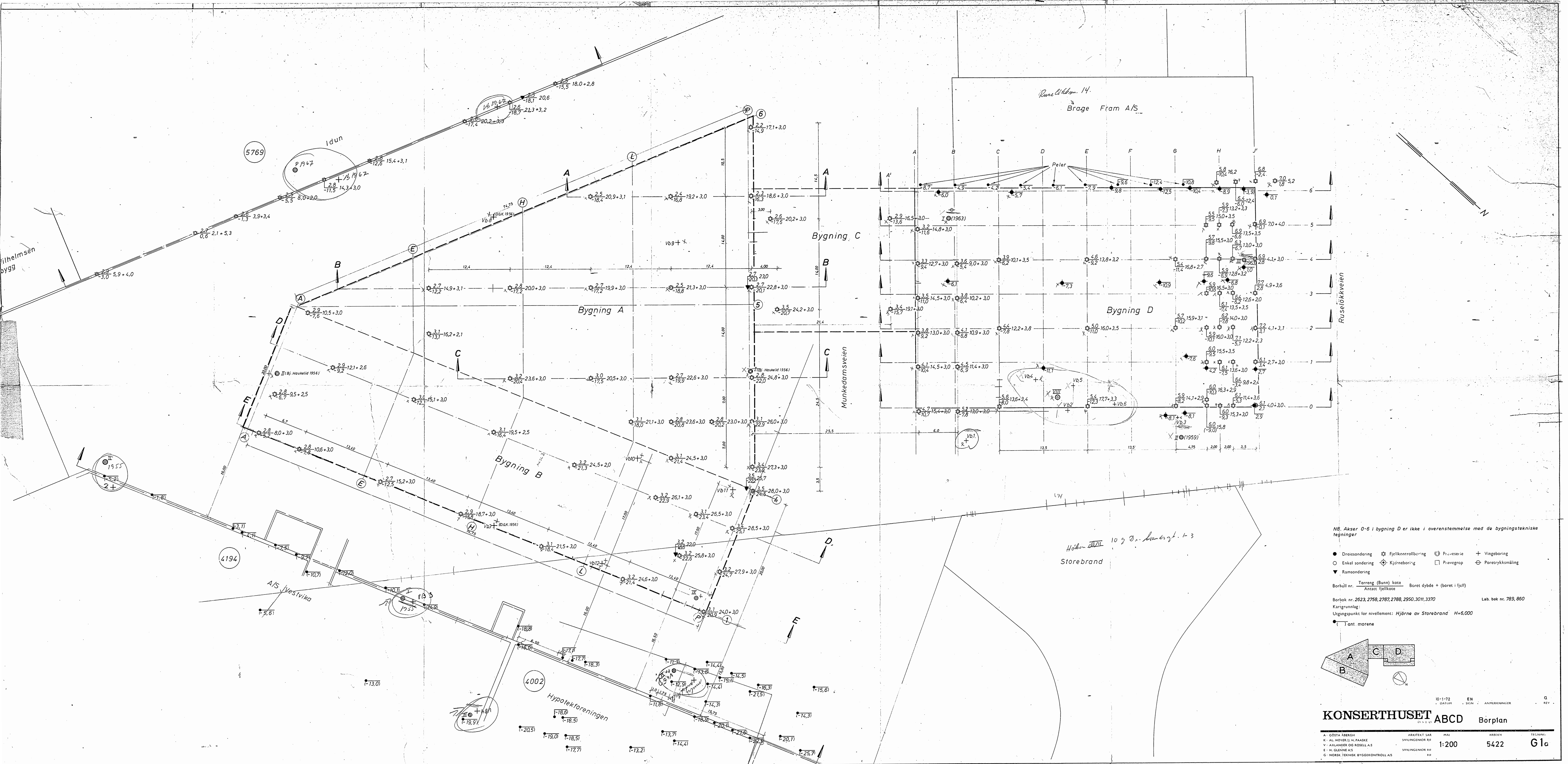

NE, Akser 0-6 i bygning D er ikke i overensstemmelse med de bygningstekniske tegninger

- Dreiesondring    ⚙ Fjellkontrollboring    Ⓞ Proveserie    + Vingeboring
- Enkel sondering    ⚙ Kjørneboring    □ Plavegrep    ⊕ Poretrykkmåling
- ▼ Ramsondering
- Terrang (Bunn) kote    Boret dybde + (boret i fjell)
- Borhull nr.    Antatt fjellkote

Borhull nr. 2623, 2758, 2787, 2788, 2950, 3011, 3370    Lab. bok nr. 789, 860  
 Kartgrunnlag:  
 Utgangspunkt for nivellering: Hjørne av Storebrand H=6.000

● Ant. morene

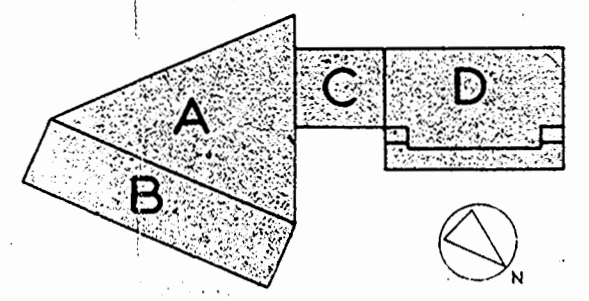



Profil C - C

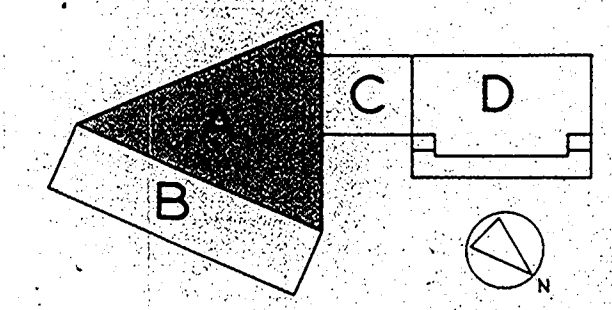
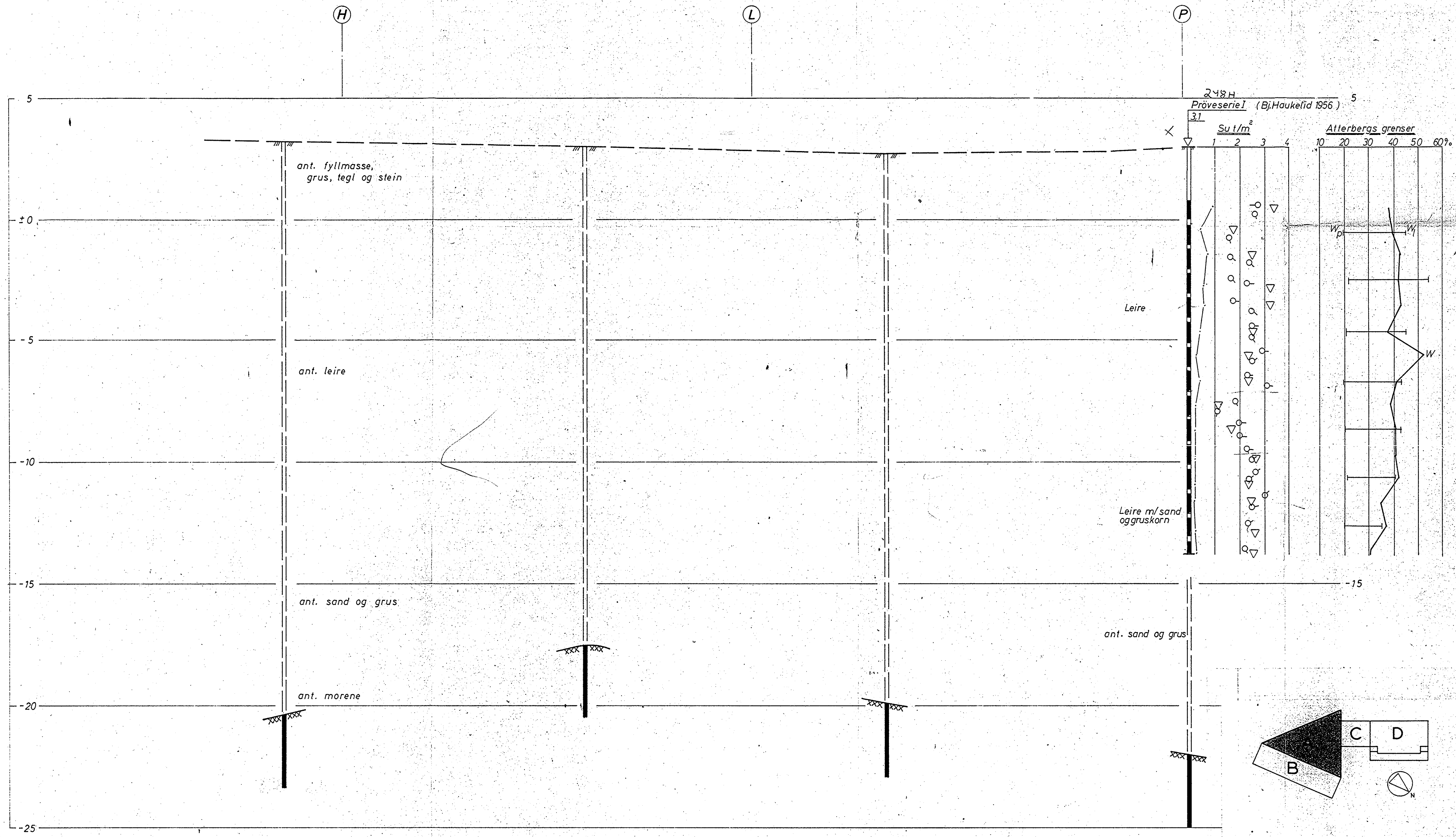

10-1-72 DATUM EN SIGN ANMERKNINGER

**KONSERTHUSET**  
OSLO A Profil C - C

A · GÖSTA ÅBERGH	ARKITEKT SAR	MÅL	ARB. NO.	TEGNING
K · AL · HØYER/J · H. PAASKE	SIVILINGENIÖR RIF	1:100	5422	G 5a
V · AXELANDER OG ROSELL A/S	SIVILINGENIÖR RIF			
E · H. GLENNE A/S	SIVILINGENIÖR RIF			
G · NORSK TEKNISK BYGGKONTROLL A/S	RIF			

Profil A - A

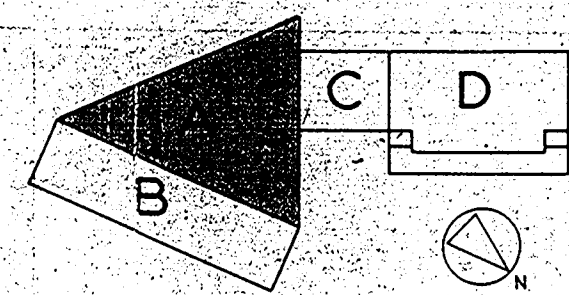
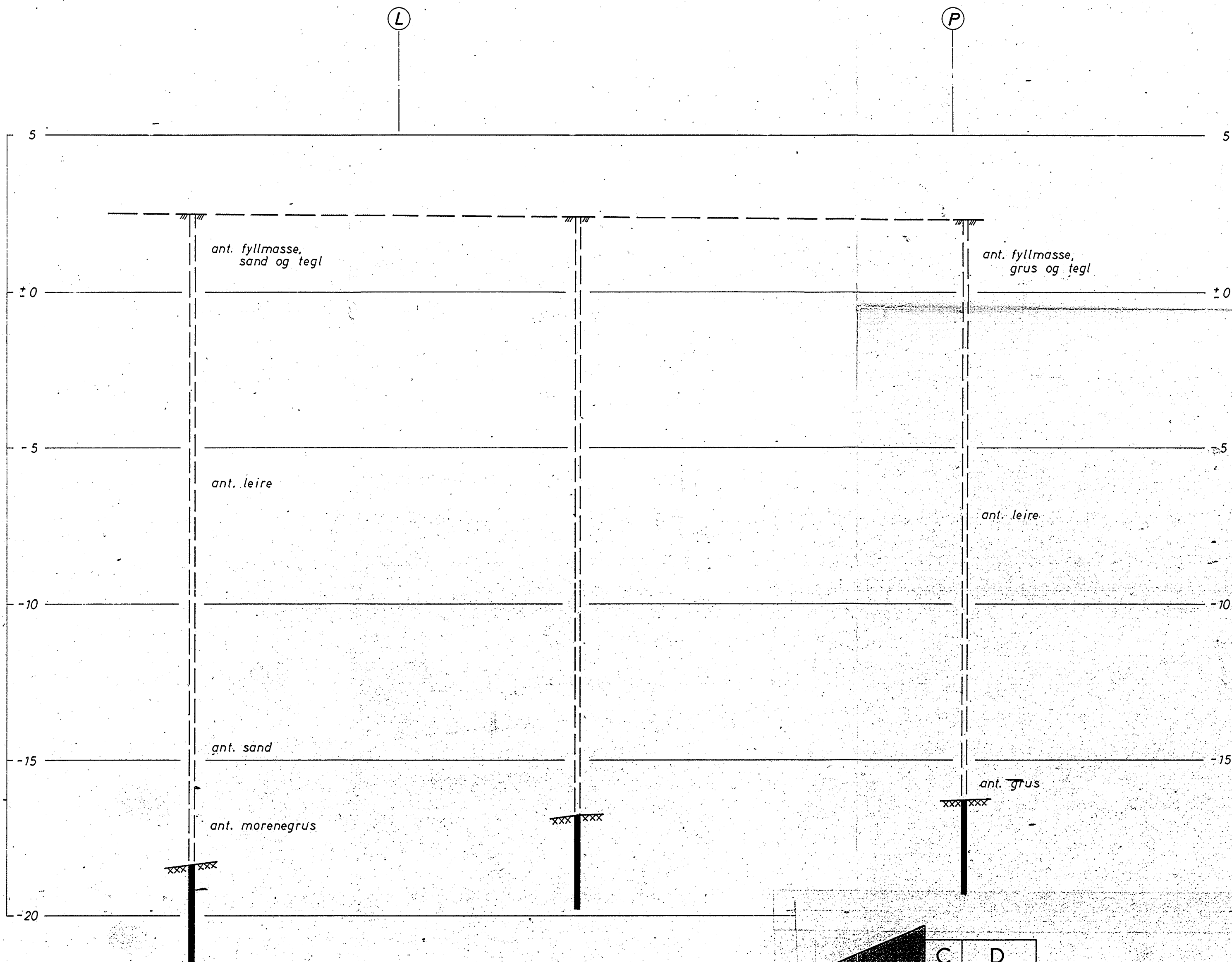

10-1-72      EN      a  
 DATUM      SIGN      ANMERKNINGER      REV

**KONSERTHUSET**  
 OSLO A Profil A - A

A · GÖSTA ÅBERGH	ARKITEKT SÅR	MÅL	ARBEIDE	TEGNING
K · AL. HØYER / J. H. PAASKE	SIVILINGENIØR RIF	1:100	5422	G 3a
V · AXLANDER OG ROSELL A/S	SIVILINGENIØR RIF			
E · H. GLENNE A/S	RIF			
G · NORSK TEKNISK BYGGEKONTROLL A/S				



Profil D - D

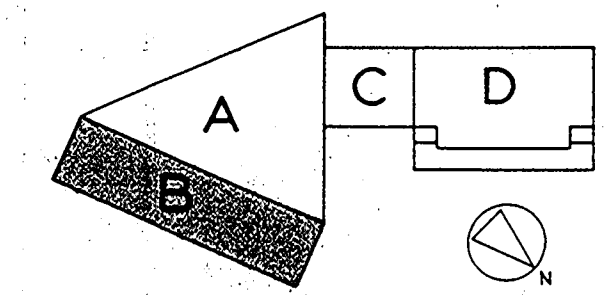
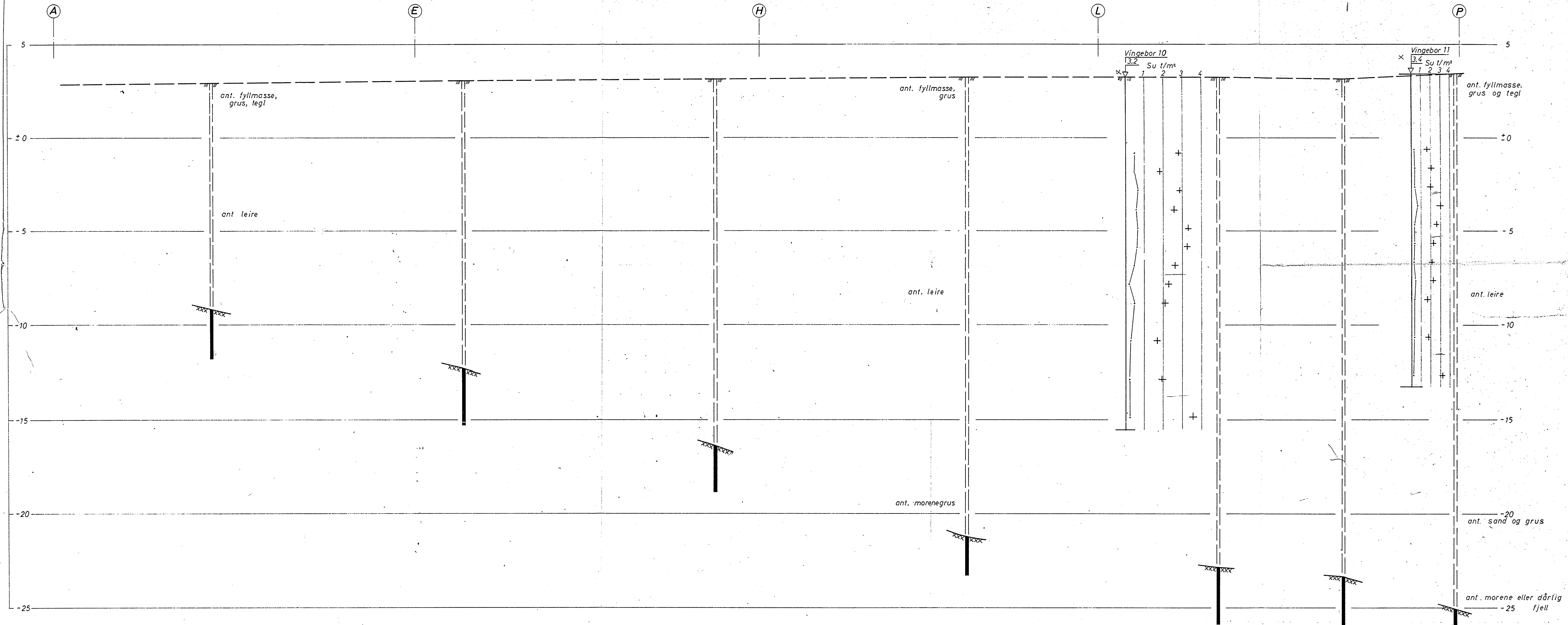

10-1-72 EN ANMERKNINGER  
 DATUM SIGN ANMERKNINGER

**KONSERTHUSET**  
 OSLO B Profil D - D

A · GÖSTA ÅBERGH	ARKITEKT SAR	MÅL	ARB. NR.	TEGNING
K · AL. HØYER/J. H. PAASKE	SIVILINGENIÖR RIF	1:100	5422	G 6a
V · AXLANDER OG ROSELL A/S	SIVILINGENIÖR RIF			
E · H. GLENNE A/S	RIF			
G · NORSK TEKNISK BYGGEKONTROLL A/S				





Kote og helning av fjell ved pilarfot (IDUN)  
 Akse 1-15 refererer seg til Norsk Teknisk Byggekontroll's tegninger over IDUN

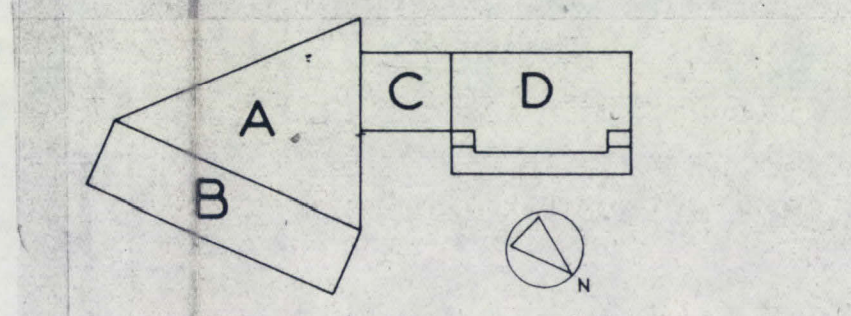

10-1-72 EN  
 DATUM SIGN ANMERKNINGER REV

**KONSERTHUSET**  
 OSLO

Profil langs tomtegrense mot IDUN

A - GOSTA ABERGH	ARKITEKT SAR	MÅL	ARBEIDE	TEGNING
K - AL. HØYER/J. H. PAASKE	SIVILINGENIØR RIF	1:100	5422	G 30a
V - AXLANDER OG ROSELL A/S	SIVILINGENIØR RIF			
E - H. GLENNE A/S	SIVILINGENIØR RIF			
G - NORSK TEKNISK BYGGEKONTROLL A/S	RIF			



Profil i akse 0

Bygning D

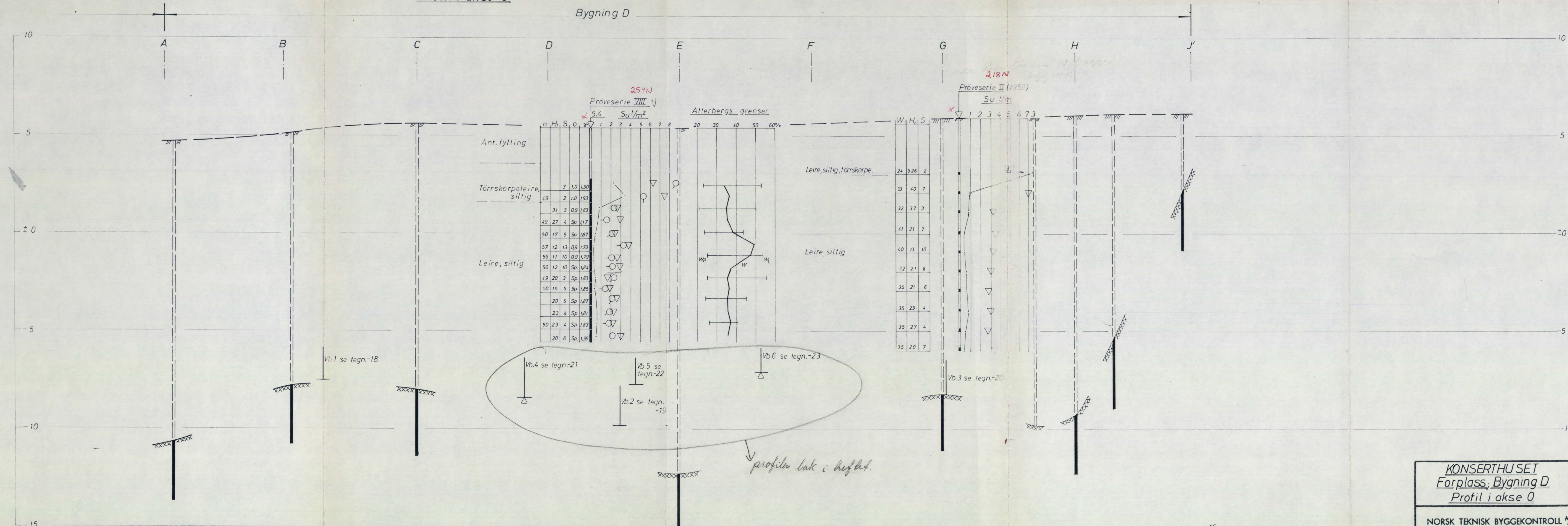

profilen bak i heftet.

<b>KONSERTHUSET</b> Forplass, Bygning D Profil i akse 0	Målestokk	Tegn. TS	7-7-66
	1:100		
NORSK TEKNISK BYGGEKONTROLL AS JAN FRIIS	Erstatning for:	5422 -11	
	Erstattet av:		



Profil i akse 4

Bygning D.

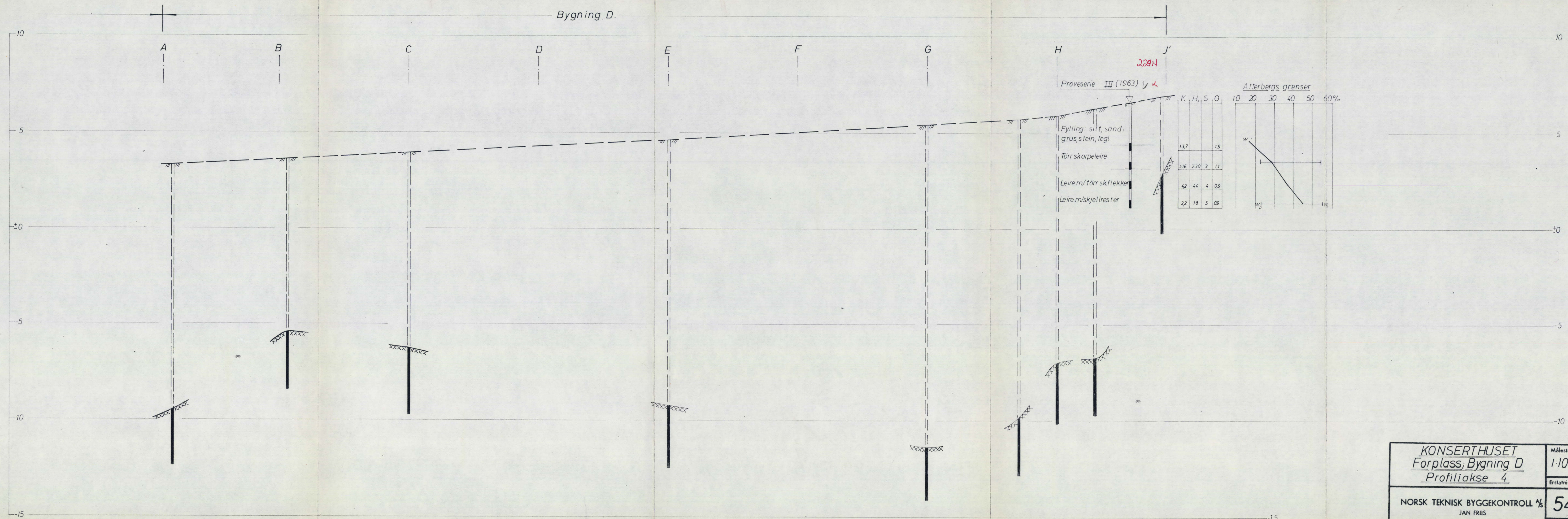

<b>KONSERTHUSET</b> Forplass, Bygning D Profiliakse 4	Målestokk	Tegn. T.S.	7-7-66
	1:100		
NORSK TEKNISK BYGGEKONTROLL AS JAN FRIIS	Erstatning for:	5422-15	
	Erstattet av:		



Profil i akse 5

Bygning D

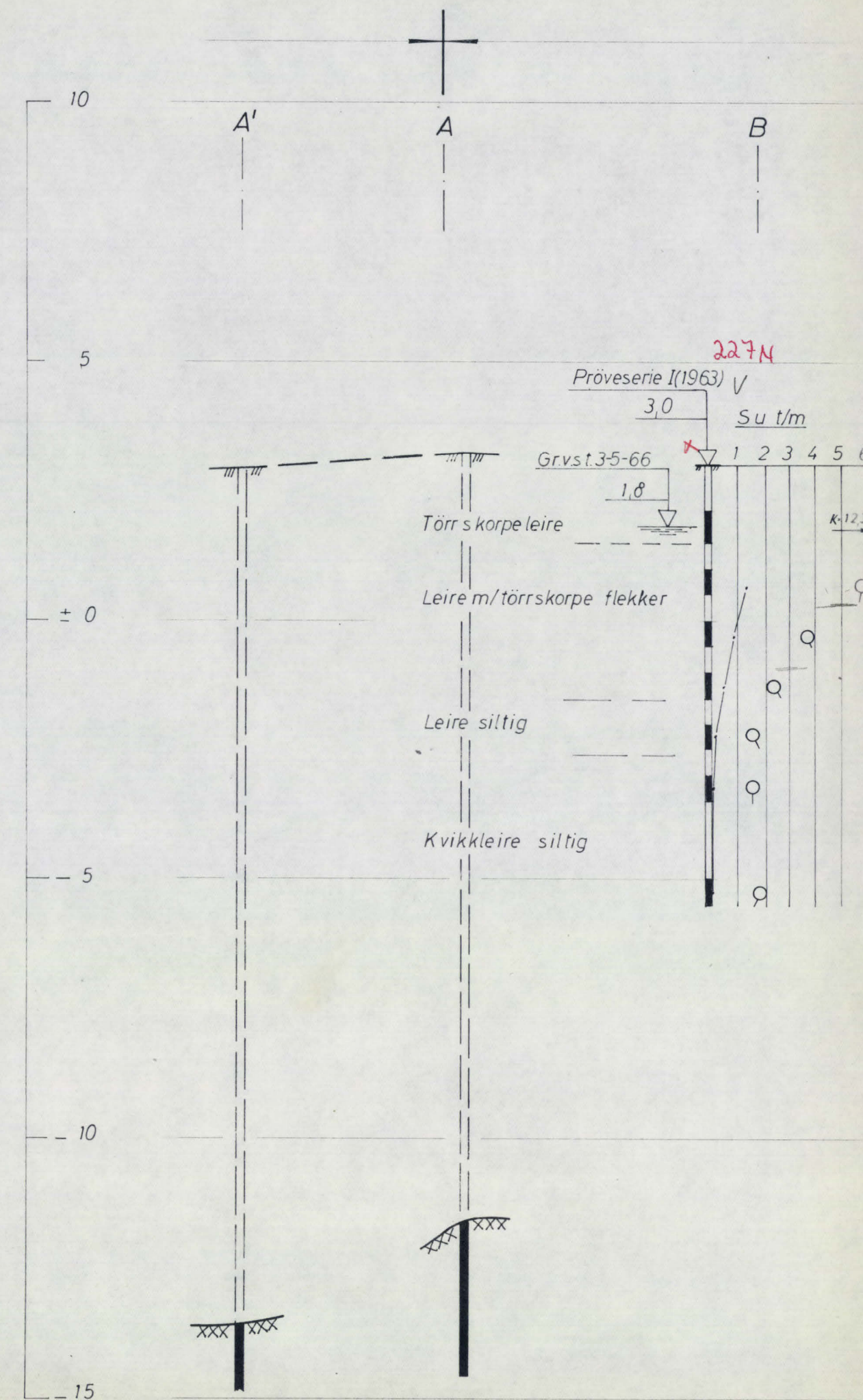

Atterbergs grenser

H, S, O	1	2	3	4	5	6
526 2 10						
53 6 10						
34 4 10						
19 8 10						
15 45 1,0						
19 38 0,9						
23 40 0,9						

20 30 40 50%

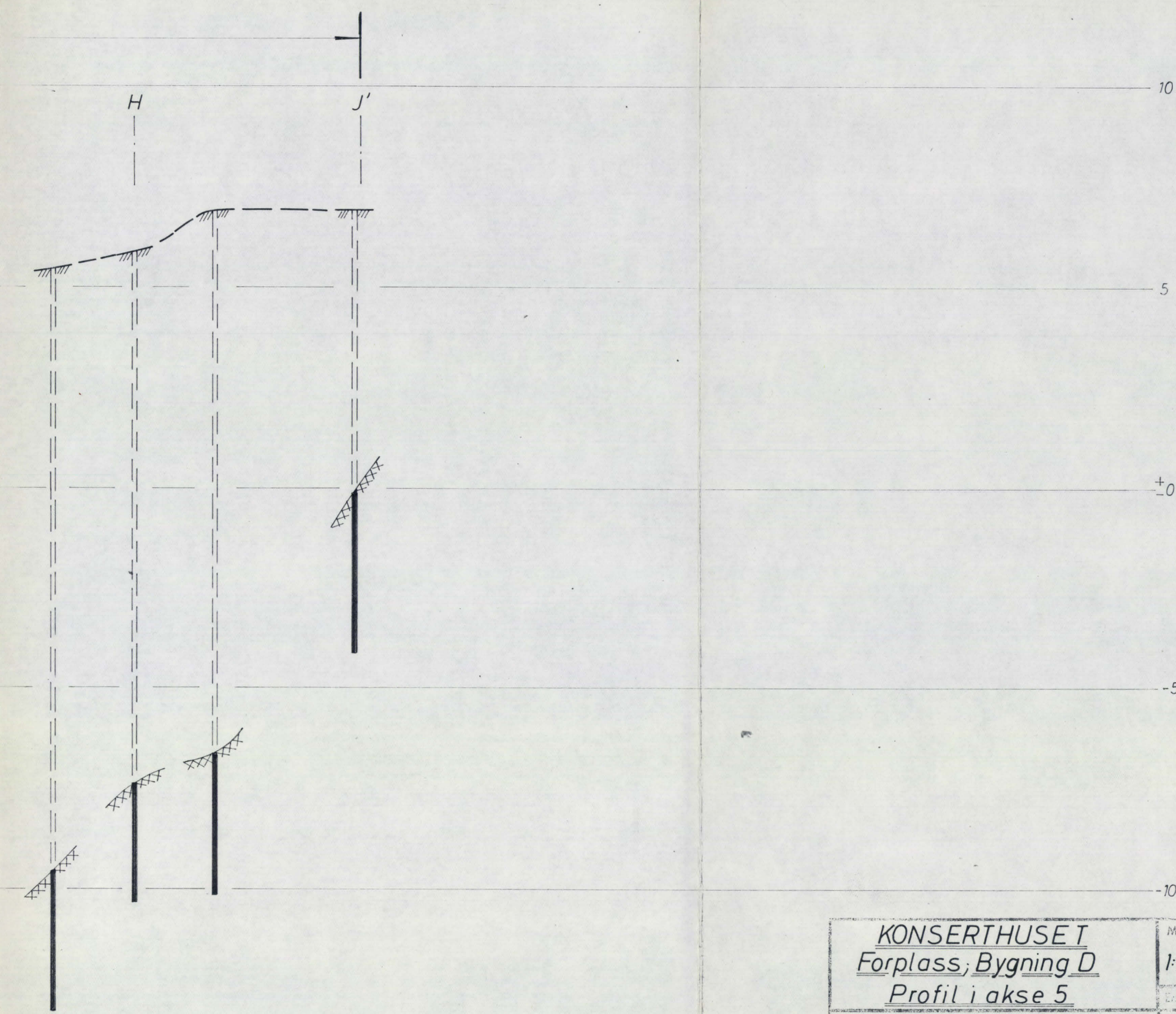

KONSERTHUSE I  
Forplass, Bygning D  
Profil i akse 5

NORSK TEKNISK BYGGEKONTROLL AS  
JAN FRIS

Målestokk Tegn. TS 7-7-66

1:100

Erstatning for:

5422-16

Erstelt av:



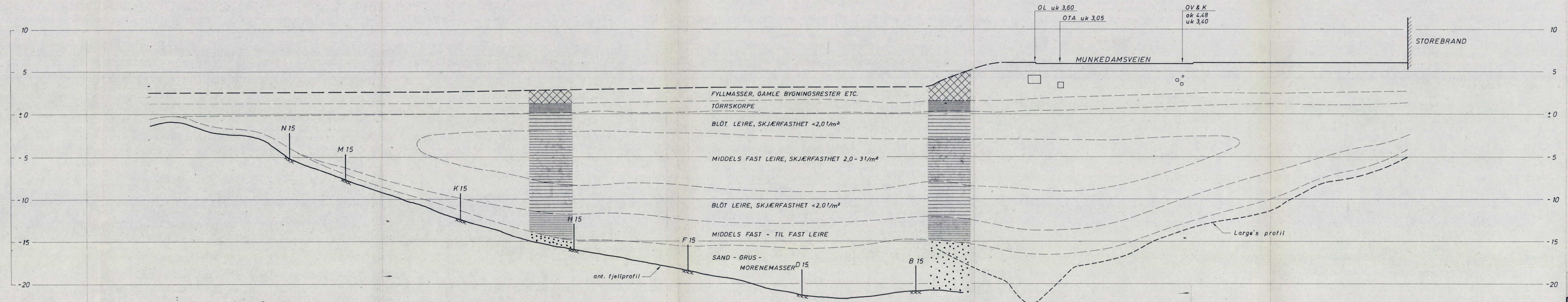

FORELØB19

Bokst.	Forandring	Dato	Bokst.	Forandring	Dato
<b>KONSERTHUSET</b> Profil i akse 15, Bygning B Typisk jordartsprofil			Målestokk 1:200	Tegn. E. N. Trac. Kfr.	Dato 27/6-69
<b>NORSK TEKNISK BYGGEKONTROLL A/S</b> JAN FRIIS <small>Thv. Meyersgt. 9, Oslo 5</small>				<b>5422 - 28</b> <small>Tlf. 68 92 90</small>	





*FORELØBIG*

Bokst.	Forandring	Dato	Bokst.	Forandring	Dato
<b>KONSERTHUSET</b> Profil langs vestveggen Hypotekforeningen - A/s Vestvika			Målestokk 1:100	Tegn. E.N. Kf.	Dato 30/6-59
<b>NORSK TEKNISK BYGGEKONTROLL A/S</b> JAN FRIIS				<b>5422 - 29</b>	
Thv. Meyersgt. 9, Oslo 5			Tlf. 68 92 90		



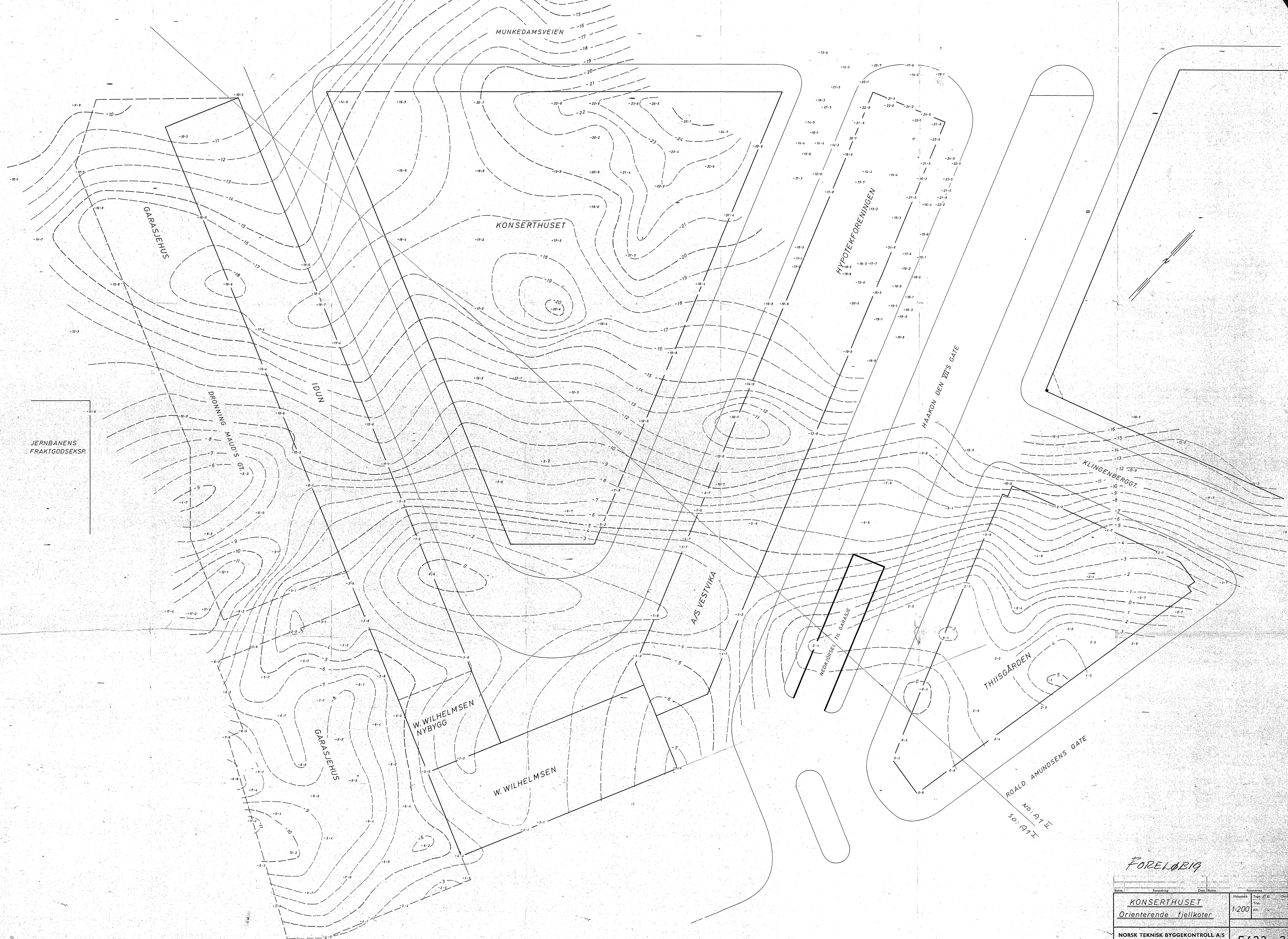

*FORELØBIG*

Drøtning	Drøtning	Drøtning	Drøtning
KONSERTHUSET		1:200	
Orienterende fjelkkoter			
NORSK TEKNISK BYGGEKONTROLL A/S JAN FRIIS		5422-2.1	



Ang.: Vingeboring 8 (DGK. 1956)

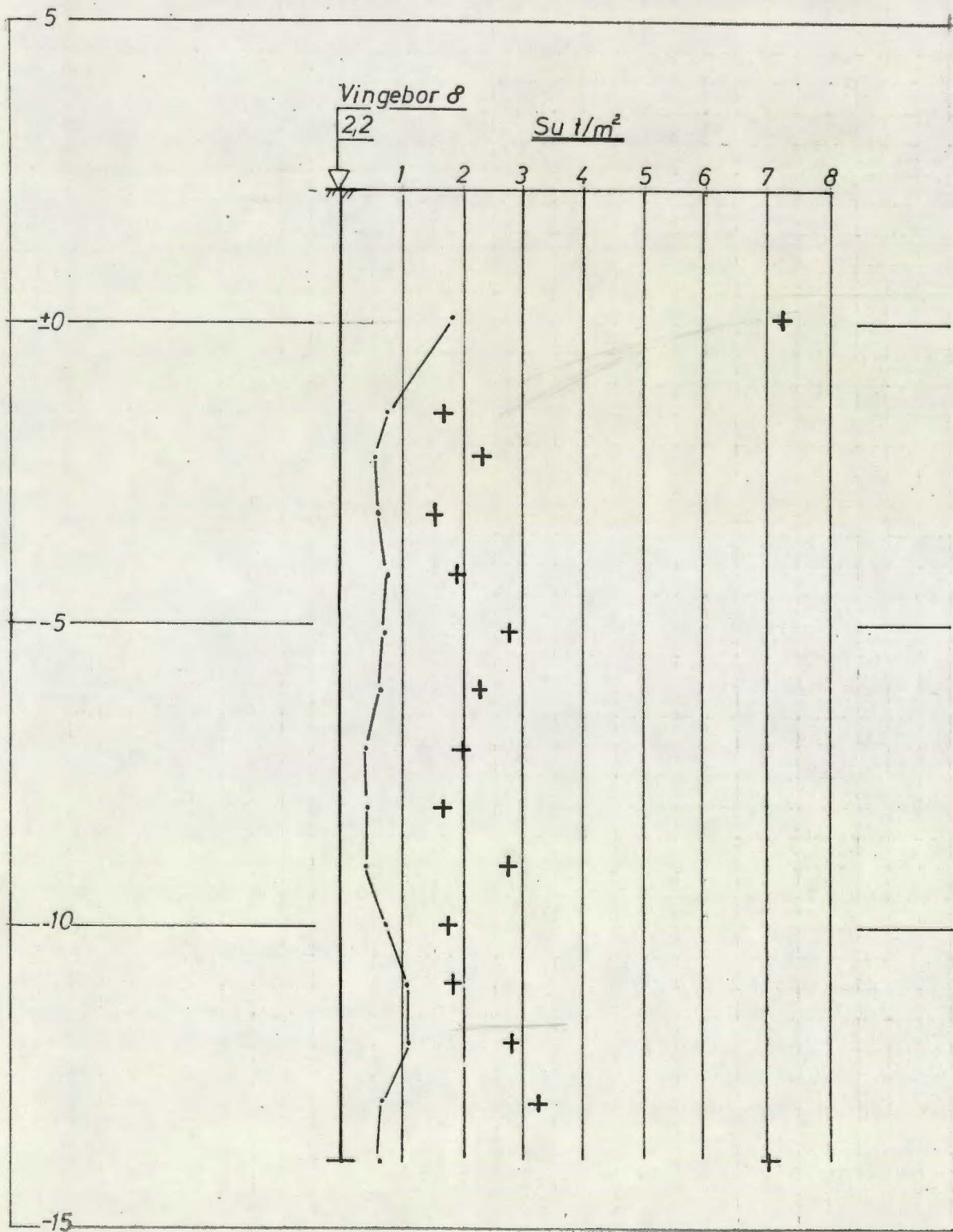

FORELØBIG

M=1:100

Nr.: 5422-8



Ang.: Pröveserie II (Bj. Haukelid 1956)

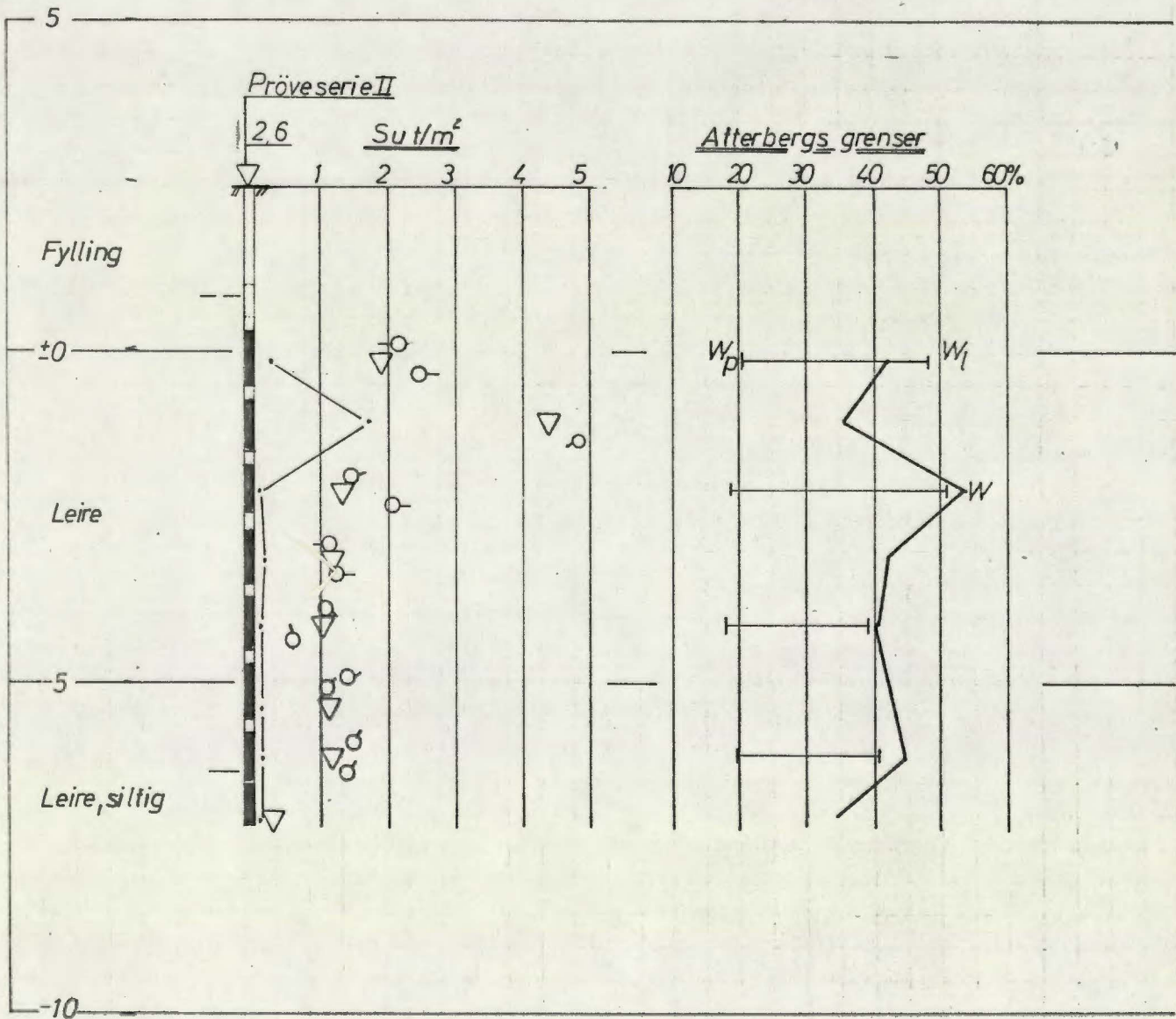

SO-A-1 I

FORELØBIG

M=1:100

Nr.: 5422-9



Ang.: Vingeboring 1. ✓

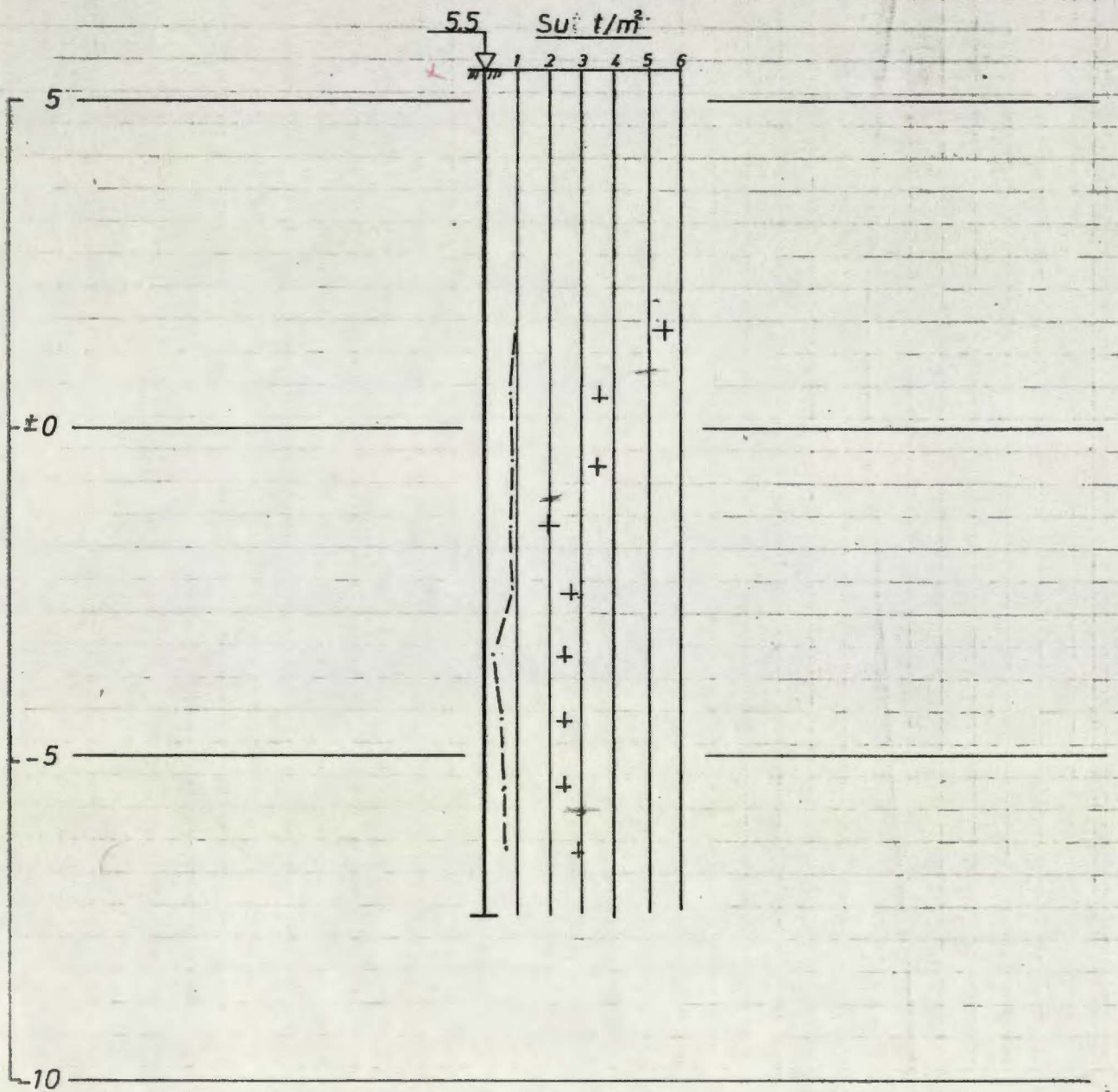

M=1:100

Nr.: 5422-18



Ang.: Vingeboring 2

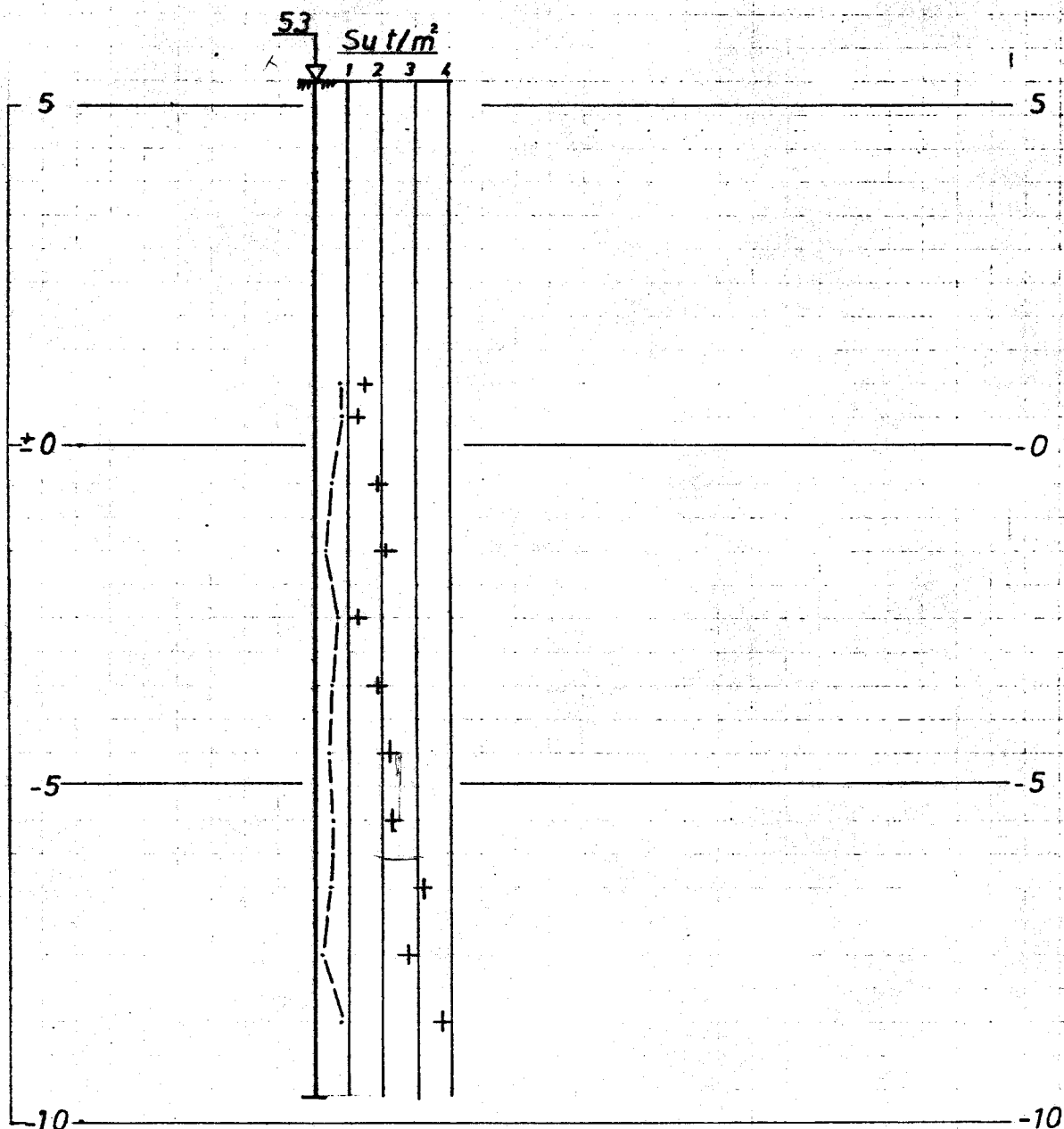

M = 1:100

Nr.: 5422-19



Ang.: Vingeboring 3

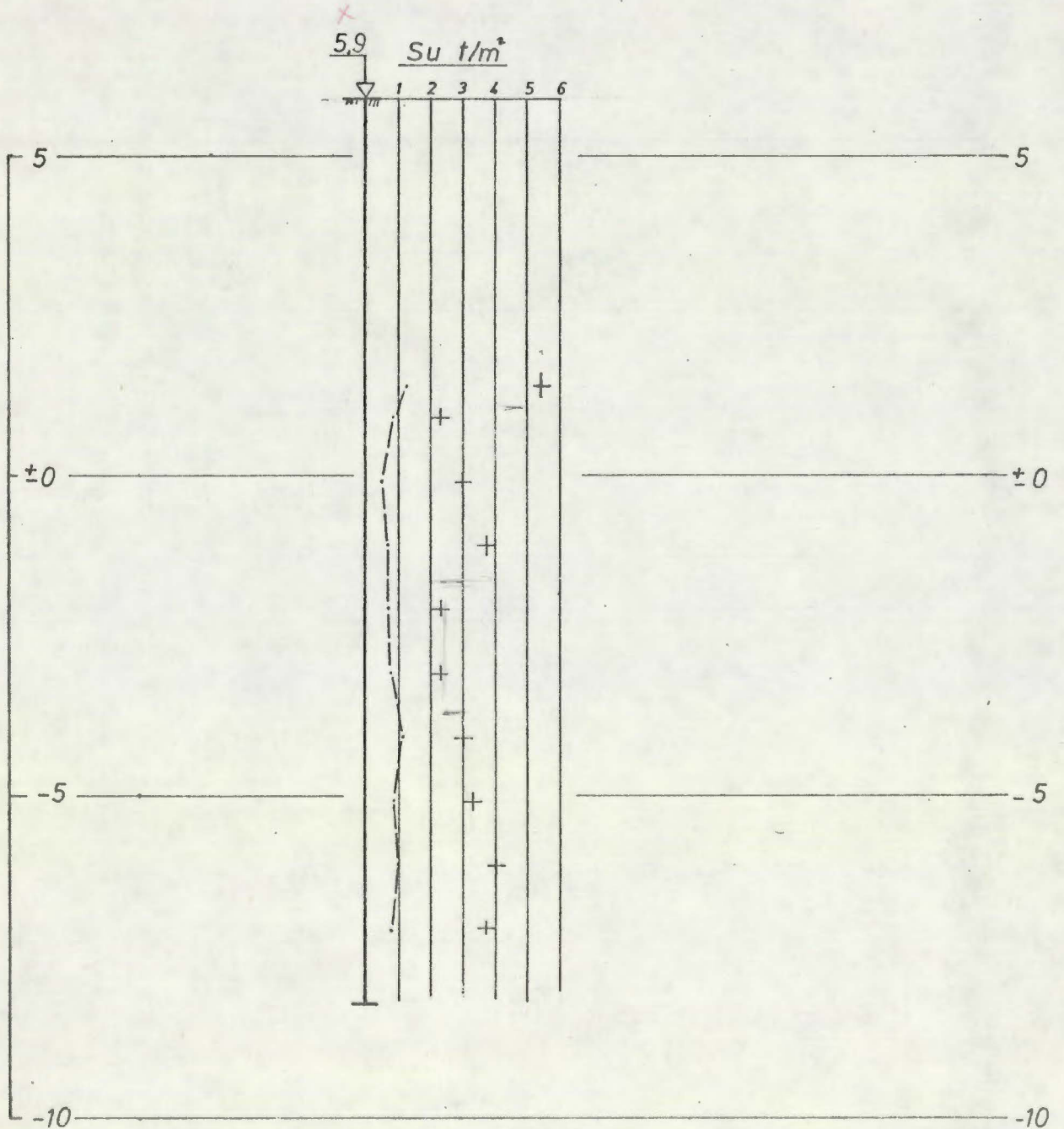

M=1:100

Nr.: 5422-20



Ang: Vingeboring 4

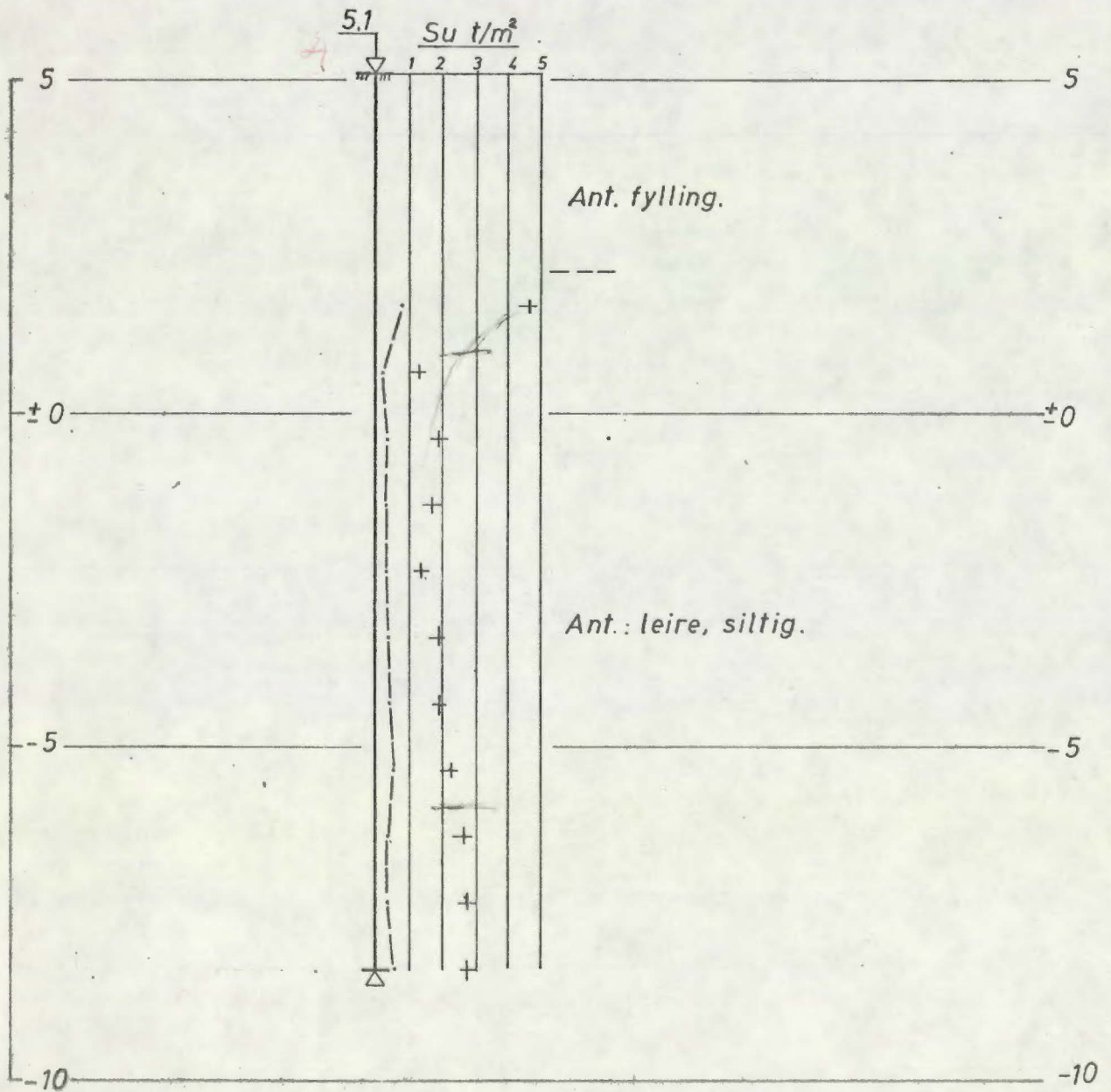

M = 1:100

Nr.: 5422 - 21



Ang.: Vingeboring 5

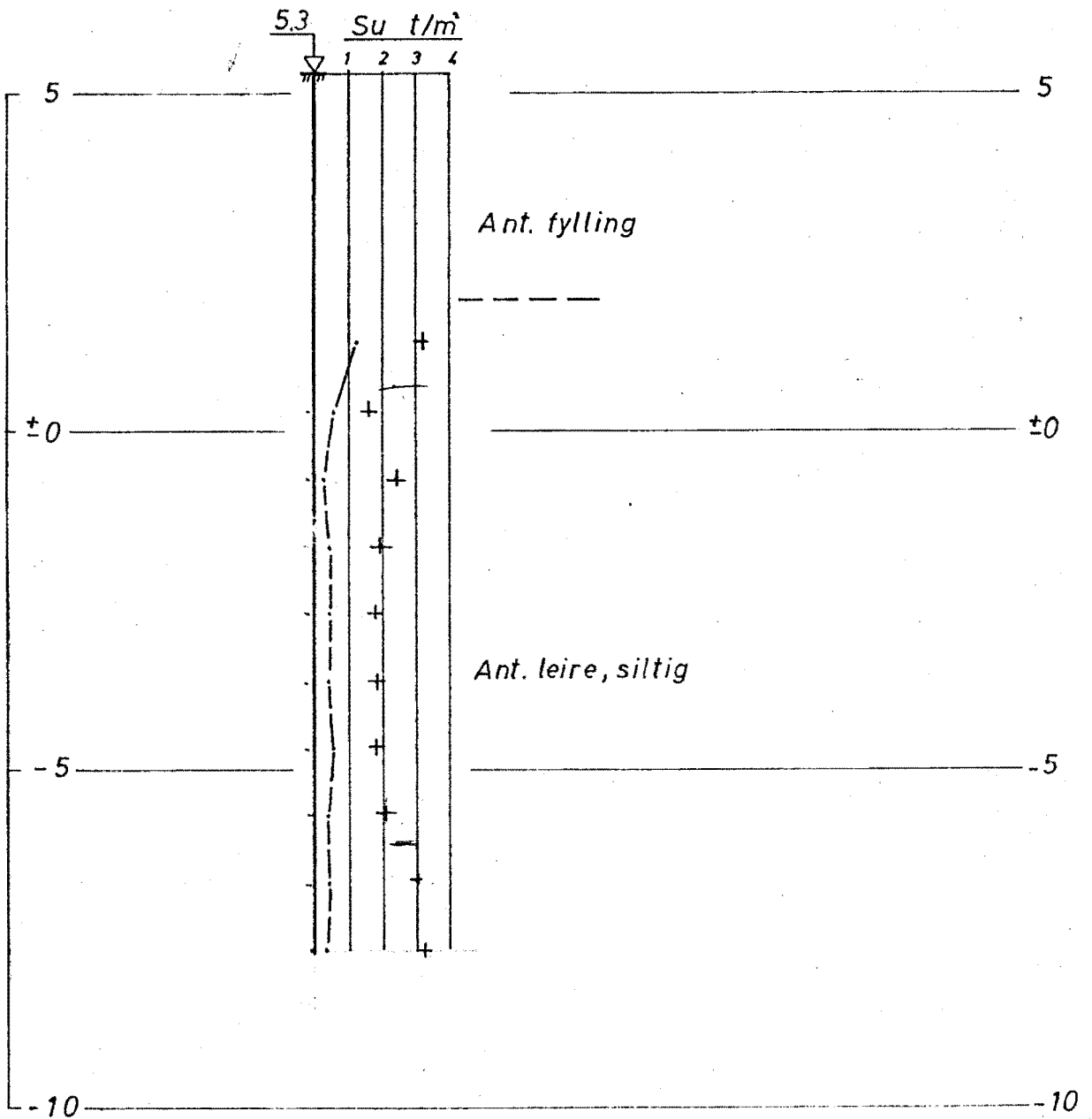

M=1:100

Nr.: 5422-22



Ang.: Vingeboring 6.

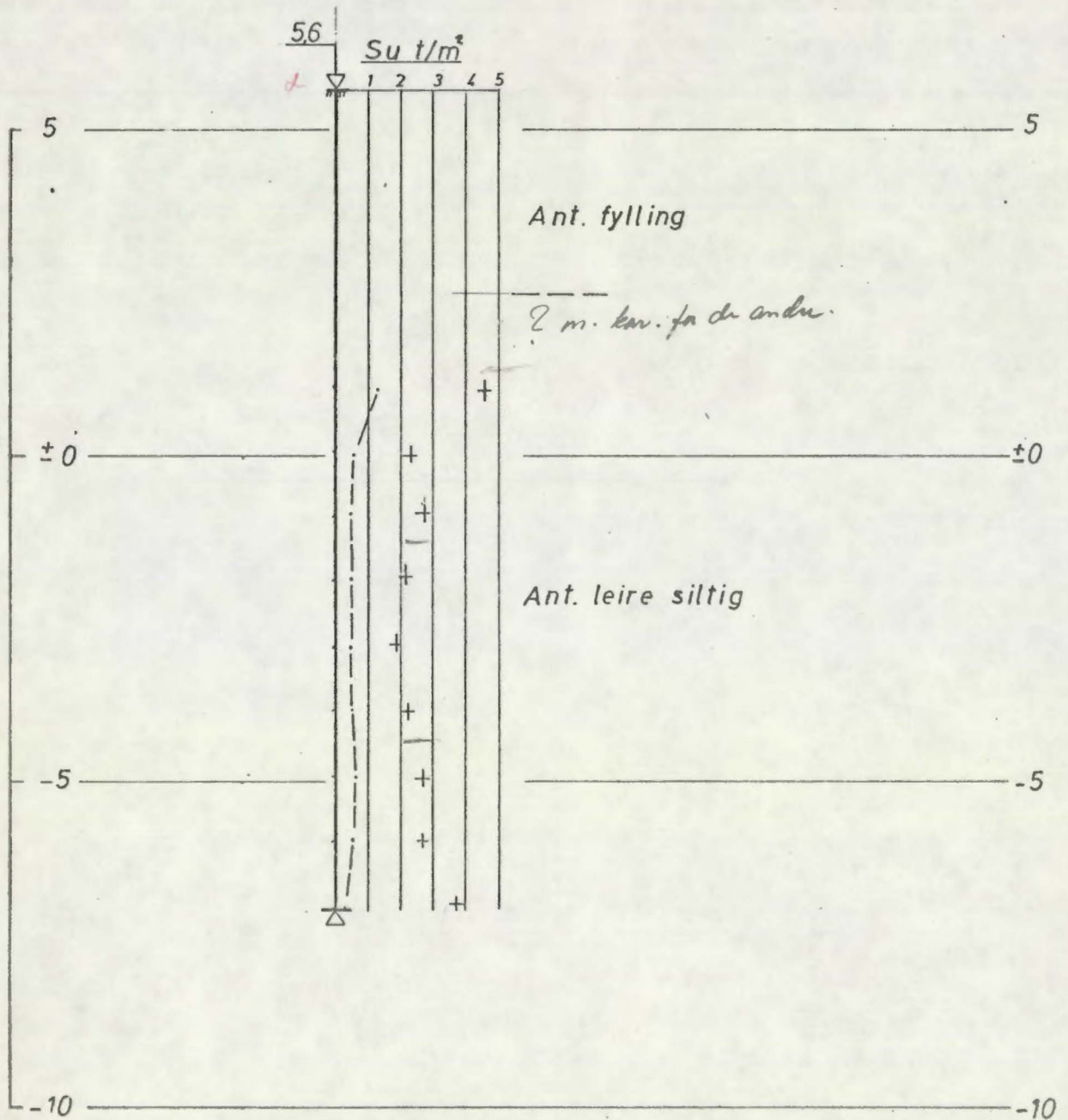

M=1:100

Nr.: 5422 - 23



Ang.: Vingeboring 9

Borplan; se tegning nr.: 5422-1

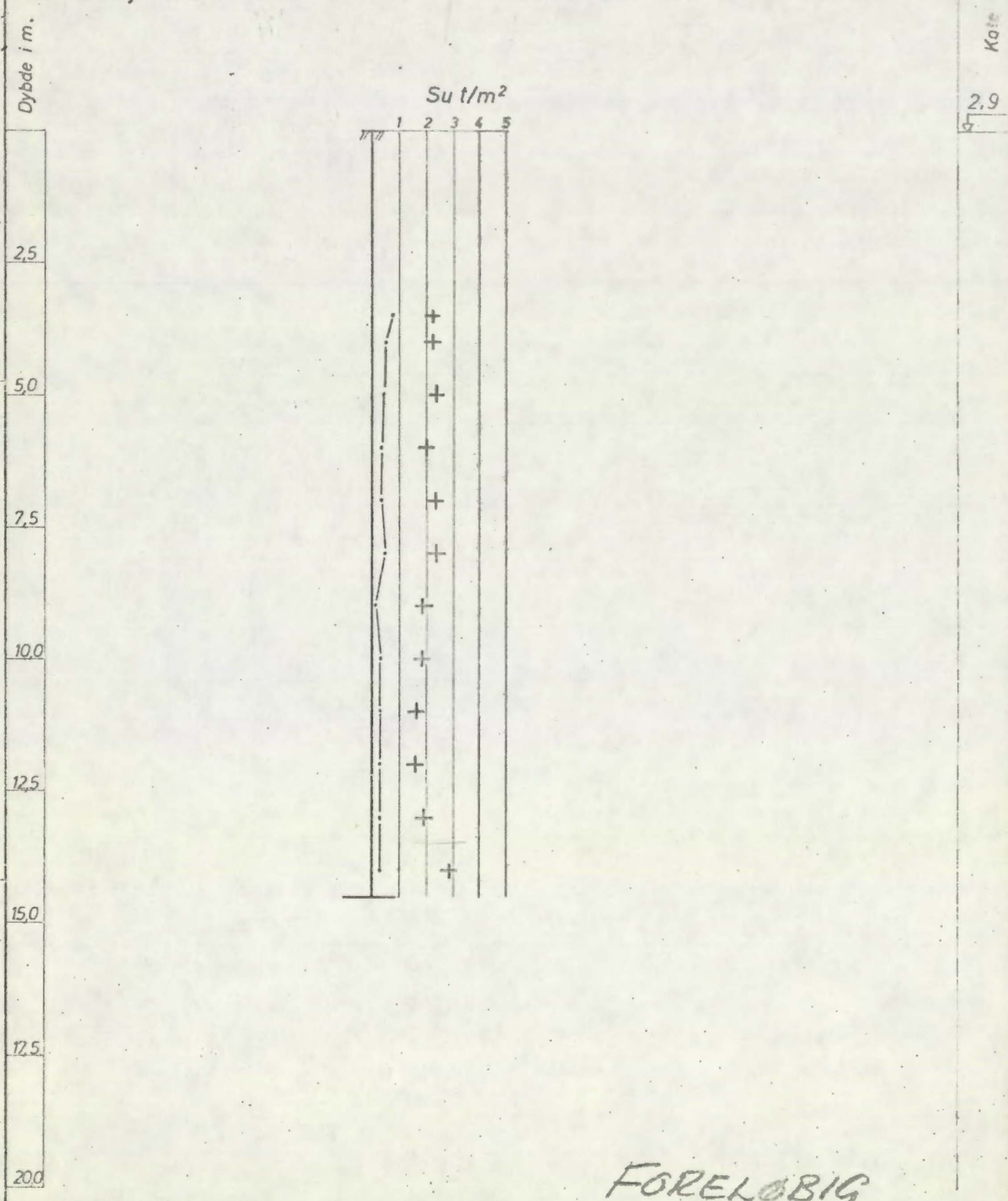

FORELØBIG

Målestokk = 1:100

Nr.: 5422-27